

Rev.	Descrizione	Data
------	-------------	------

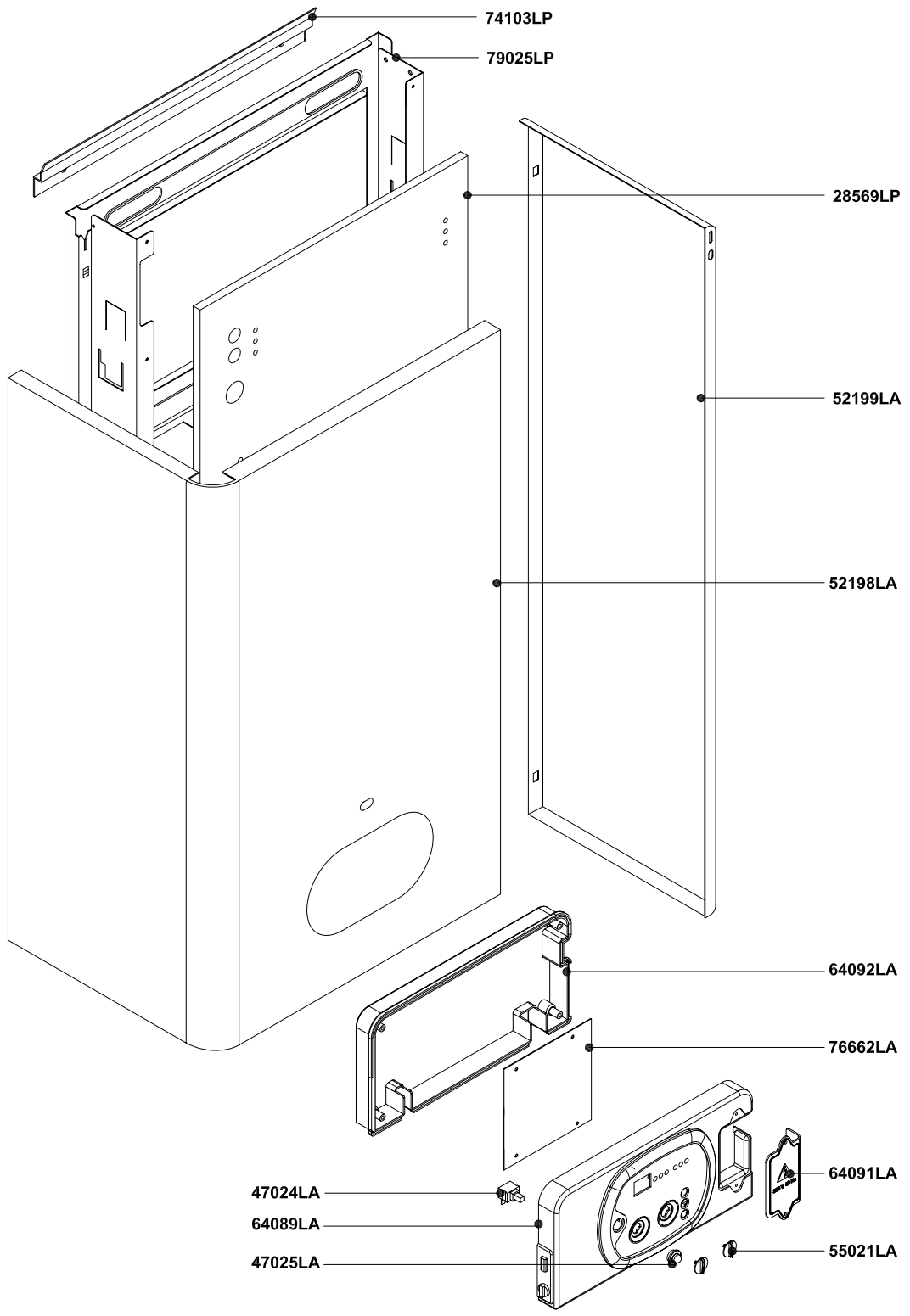

Pos.	Codice	Descrizione	U.M.	Q.ta'
		Oggetto:	Data: 08.01.2004	A011A221A101 metano
		<b>Esplosione ricambi Caldaia murale istantanea Low NOx</b>	Scala: —	A011B221A101 G.P.L.
		<b>COMPONENTI TELAIO+MANTELLO</b>	Ufficio: tecnico	gas città
		Descrizione:	Disegnato:	aria prop.
		<b>mod. RCM 21 E</b>	Controllato:	gasolio
		<i>camera aperta - accensione elettronica</i>	Approvato:	Scheda n.: <b>B0299_AA1</b>
<small>DATI TECNICI E MISURE NON SONO IMPEGNATIVE. LA DITTA SI RISERVA IL DIRITTO DI EVENTUALI VARIAZIONI SENZA LO SBURGO DI PREAVVISO. DECLINIAMO OGNI RESPONSABILITÀ PER EVENTUALI INESATTEZZE CONTENUTE NEL PRESENTE OPUSCOLO. SE DOVUTE AD ERRORI DI STAMPA O DI TRASCRIZIONE, E/O DE TUTTI I DIRITTI SONO RISERVATI. NESSUNA PARTE DI QUESTO DOCUMENTO PUÒ ESSERE RIPRODOTTA, MEMORIZZATA IN SISTEMI D'ARCHIVIO, O TRASMESSA IN QUALSIASI FORMA O MEZZO ELETTRONICO, MECCANICO, FOTOCOPIA, REGISTRAZIONE O ALTRA, SENZA LA PREVENTIVA AUTORIZZAZIONE SCRITTA DELLA DITTA.</small>				



Rev.

Descrizione

Data

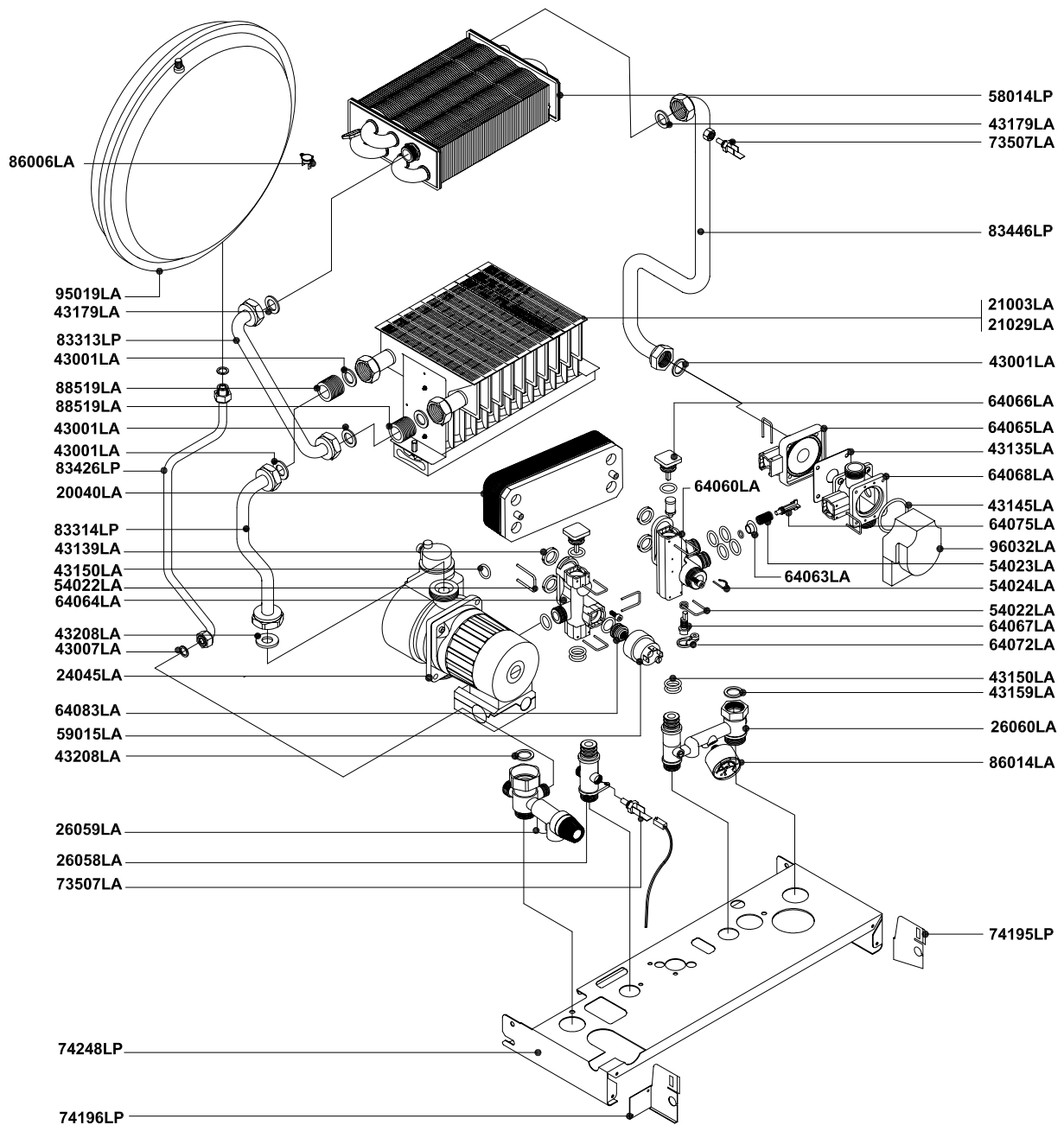

Pos.	Codice	Descrizione	U.M.	Q.ta'
		Oggetto:	Data: 08.01.2004	A011A221A101 metano
		<b>Esplosione ricambi Caldaia murale istantanea Low NOx</b>	Scala: —	A011B221A101 G.P.L.
		<b>COMPONENTI IMPIANTO IDRICO</b>	Ufficio: tecnico	gas città
		Descrizione:	Disegnato:	aria prop.
		<b>mod. RCM 21 E</b>	Controllato:	gasolio
		camera aperta - accensione elettronica	Approvato:	Scheda n.: <b>B0300_AA1</b>
<small>DATI TECNICI E MISURE NON SONO IMPEGNATIVE. LA DITTA SI RISERVA IL DIRITTO DI EVENTUALI VARIAZIONI SENZA DOVERNE PREAVVISO. DECLINAMO OGNI RESPONSABILITÀ PER EVENTUALI INESATTEZZE CONTENUTE NEL PRESENTE OPUSCOLO, SE DOVUTE AD ERRORI DI STAMPA O DI TRASCRIZIONE, E/O DE TUTTI I DIRITTI SONO RISERVATI. NESSUNA PARTE DI QUESTO DOCUMENTO PUÒ ESSERE RIPRODOTTA, MEMORIZZATA IN SISTEMI D'ARCHIVIO, O TRASMESSA IN QUALSIASI FORMA O MEZZO ELETTRONICO, MECCANICO, FOTOCOPIA, REGISTRAZIONE O ALTRA, SENZA LA PREVENTIVA AUTORIZZAZIONE SCRITTA DELLA DITTA.</small>				





RADIANT BRUCIATORI S.p.A.

Rev.

Descrizione

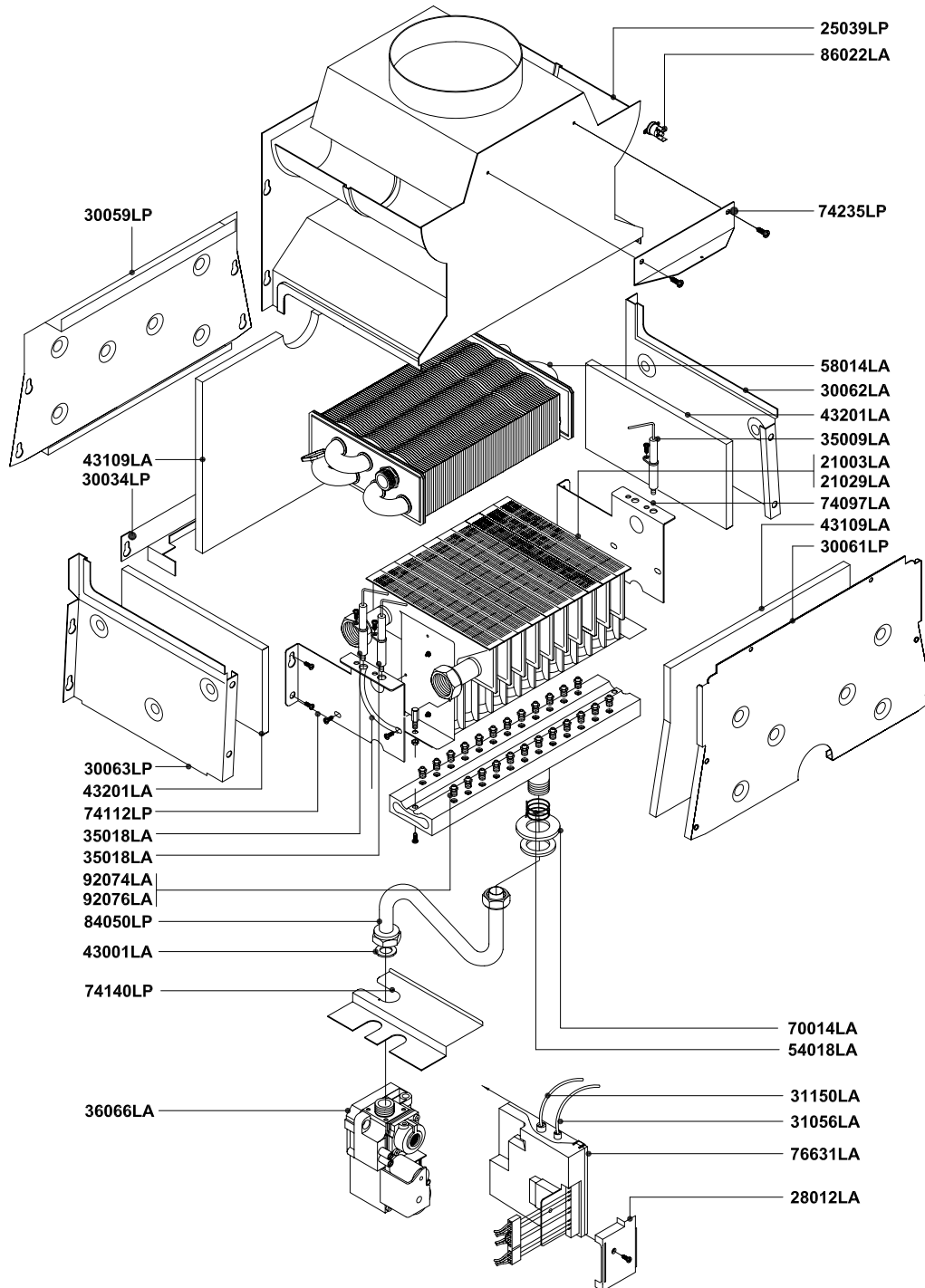
Data



Pos.	Codice	Descrizione	U.M.	Q.ta'
 RADIANT BRUCIATORI S.p.A.	Oggetto:	<b>Esplosione ricambi Caldaia murale istantanea Low NOx</b> <b>COMPONENTI IMPIANTO TERMICO</b>	Data: 08.01.2004	A011A221A101 metano
	Descrizione:	<b>mod. RCM 21 E</b> <i>camera aperta - accensione elettronica</i>	Scala: —	A011B221A101 G.P.L.
			Ufficio: tecnico	gas città
			Disegnato:	aria prop.
			Controllato:	gasolio
			Approvato:	Scheda n.: <b>B0301_AA1</b>
<small>DATI TECNICI E MISURE NON SONO IMPEGNATIVE. LA DITTA SI RISERVA IL DIRITTO DI EVENTUALI VARIAZIONI SENZA LO SBURGO DI PREAVVISO. DECLINIAMO OGNI RESPONSABILITÀ PER EVENTUALI INESATTEZZE CONTENUTE NEL PRESENTE OPUSCOLO. SE DOVUTE AD ERRORI DI STAMPA O DI TRASCRIZIONE, E+DE            TUTTI I DIRITTI SONO RISERVATI. NESSUNA PARTE DI QUESTO DOCUMENTO PUÒ ESSERE RIPRODOTTA, MEMORIZZATA IN SISTEMI D'ARCHIVIO, O TRASMESSA IN QUALSIASI FORMA O MEZZO ELETTRONICO, MECCANICO, FOTOCOPIA, REGISTRAZIONE O ALTRO, SENZA LA PREVENTIVA AUTORIZZAZIONE SCRITTA DELLA DITTA.</small>				

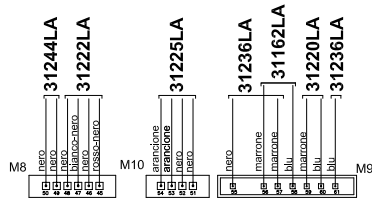

SCHEDA MODULAZIONE MICROCODE SM 20018 COD. 76662LA

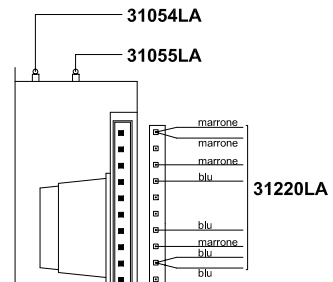
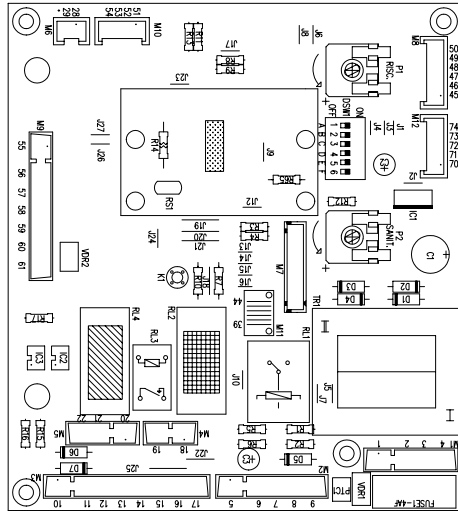

SCHEDA ACCENSIONE ELETTRONICA S4565QM1012 COD. 76631LA

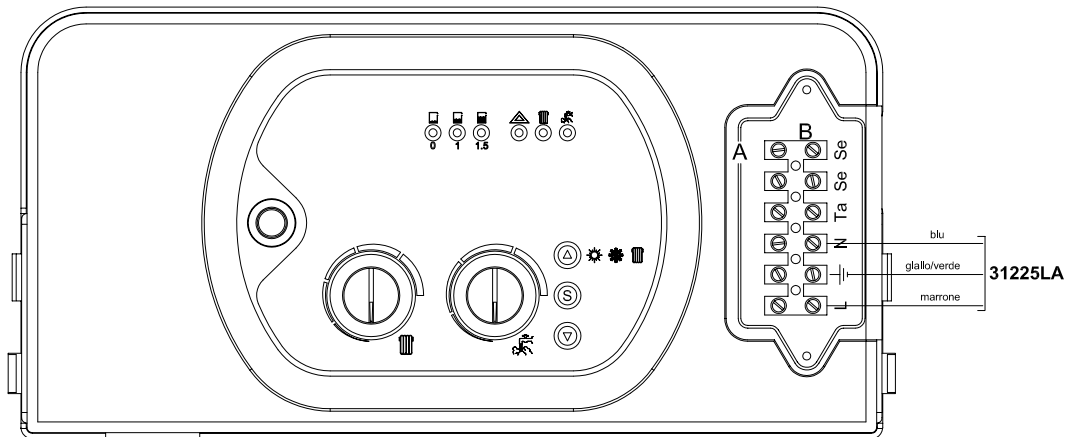
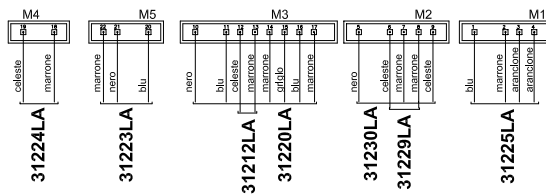

Pos.	Codice	Descrizione	U.M.	Q.ta'
		Oggetto: <b>Esplosi ricambi Caldaia murale istantanea Low NOx</b> <b>COMPONENTI IMPIANTO ELETTRICO</b>	Data: 08.01.2004	A011A221A101 metano
		Descrizione: <b>mod. RCM 21 E</b> camera aperta - accensione elettronica	Scala: —	A011B221A101 G.P.L.
			Ufficio: tecnico	Codice n.:
		Disegnato:		aria prop.
		Controllato:		gasolio
		Approvato:	Scheda n.:	<b>B0302_AA1</b>
<small>DATI TECNICI E MISURE NON SONO IMPEGNATIVE. LA DITTA SI RISERVA IL DIRITTO DI EVENTUALI VARIAZIONI SENZA COSEBUO DI PREAVVISO. DECLINAMO OGNI RESPONSABILITÀ PER EVENTUALI INESATTEZZE CONTENUTE NEL PRESENTE OPUSCOLO, SE DOVUTE AD ERRORI DI STAMPA O DI TRASCRIZIONE, E/O DE        TUTTI I DIRITTI SONO RISERVATI. NESSUNA PARTE DI QUESTO DOCUMENTO PUÒ ESSERE RIPRODOTTA, MEMORIZZATA IN SISTEMI D'ARCHIVIO, O TRASMESSA IN QUALSIASI FORMA O MEZZO ELETTRONICO, MECCANICO, FOTOCOPIA, REGISTRAZIONE O ALTRI, SENZA LA PREVENTIVA AUTORIZZAZIONE SCRITTA DELLA DITTA.</small>				

